

BRUNO



# AUFBAUANLEITUNG

BRUNO BOXSPRINGBETT

[www.brunobett.de/boxspringbett](http://www.brunobett.de/boxspringbett)

Vielen Dank, dass Sie sich für das Bruno Boxspringbett entschieden haben! Im folgenden möchten wir Ihnen Schritt für Schritt den Aufbau des Boxspringbettes erklären. Sollten Sie dennoch Fragen zum Aufbau haben, können Sie sich gerne telefonisch unter (030) 120 59 678 an uns wenden. Wir helfen Ihnen gerne weiter!

Das ganze Team von Bruno wünscht Ihnen einen angenehmen und erholsamen Schlaf. Viele Grüße aus Berlin!

## LOS GEHT'S:

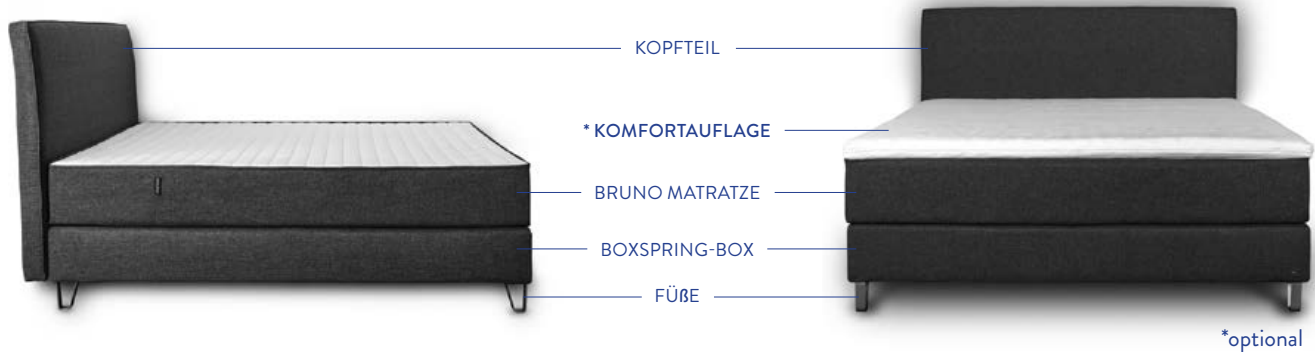

Für den Aufbau werden zwei Personen benötigt. Die Dauer des Aufbaus beträgt ca. 20-30 Minuten und es ist kein handwerkliches Geschick notwendig. Bauen Sie das Bett bitte in dem Zimmer auf, in dem Sie es auch später nutzen wollen. Verwenden Sie kein Messer oder Cutter

Messer zum Öffnen der Verpackungen! Die Stoffe könnten dadurch beschädigt werden. Verwenden Sie eine saubere und weiche Unterlage, auf der Sie das Boxspringbett aufbauen. Sie benötigen kein weiteres Werkzeug. Ein Inbusschlüssel für die Metallfüße liegt im Zubehörkarton für Sie bereit.

SIE HABEN MIT DER LIEFERUNG 5 BZW. 6 PAKETE ERHALTEN.  
JEDES PAKET IST NUMMERIERT. ►

## LIEFERUMFANG:

- |       |                      |  |
|-------|----------------------|--|
| (1)   | ZUBEHÖRKARTON, INKL. | <ul style="list-style-type: none"><li>• VOLANT (TEXTILÜBERZUG)</li><li>• HOLZFÜßE</li><li>• METALLFÜßE</li><li>• SCHRAUBEN ZUM MONTIEREN DER METALLFÜßE SOWIE EIN PASSENDER INBUSSCHLÜSSEL</li></ul> |
| (2 A) | BOXSPRING-BOX        |  |
| (2 B) | BOXSPRING-BOX        | (ENTFÄLLT BEI 140ER MODELL)  |
| (3)   | KOPFTEIL             |  |
| (4)   | MATRATZE             |  |
| (5)   | KOMFORTAUFLAGE       | (OPTIONAL)   |

1 ▶

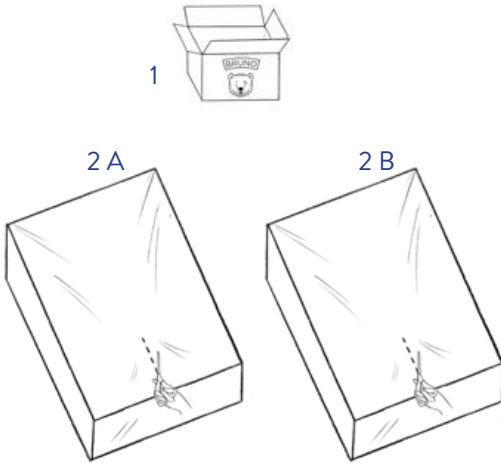

### ZUBEHÖR UND BOXEN ENTPACKEN

Packen Sie den Zubehörkarton ( 1 ) sowie die Boxspring-Boxen ( 2 A ) und ( 2 B ) \* aus.

\* nur eine Box bei dem 140er Modell

2 ▶

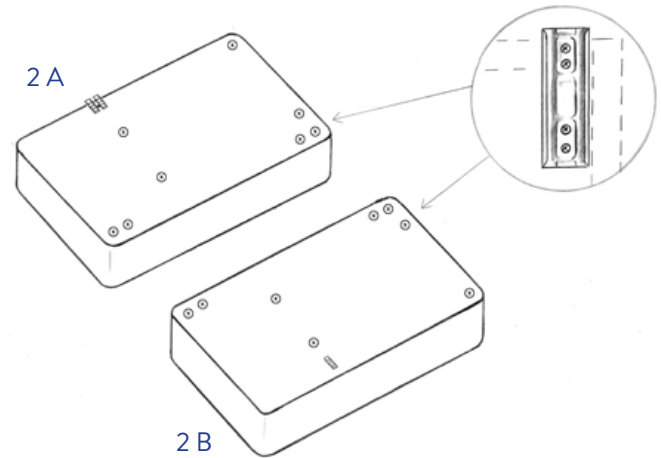

### BOXEN AUF DEN BODEN LEGEN

Legen Sie die Boxspring-Boxen\* mit der Unterseite nach oben auf einen sauberen und geraden Untergrund. Die Unterseite erkennen Sie an den vorgefertigten Bohrlöchern für die Füße.

HINWEIS: An der Kopfseite finden Sie bereits montierte Metallbeschläge für das Kopfteil.

3 ▶

## MONTAGE DER FÜßE

ERLÄUTERUNG FÜR DIE BOXSPRINGBETTEN  
IN DEN GRÖSSEN 160X200, 180X200 UND 200X200

DIE ERLÄUTERUNG FÜR DIE GRÖSSE 140X200 FINDEN SIE AB S. 9

3 ▶

### MONTAGE DER FÜßE (160, 180 und 200 X 200)

Für die Montage der Füße haben Sie drei Wahlmöglichkeiten:

OPTION  
1



SICHTBARE HOLZFÜßE

8 x



OPTION  
2



SCHWEBENDE OPTIK

8 x



OPTION  
3



SICHTBARE METALLFÜßE

4 x

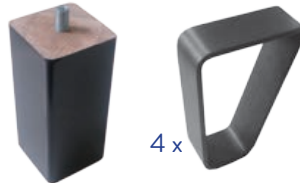

4 x

HINWEIS: Sie haben alle Fußvarianten erhalten und können die Optik auch nach Belieben wechseln.

OPTION  
1

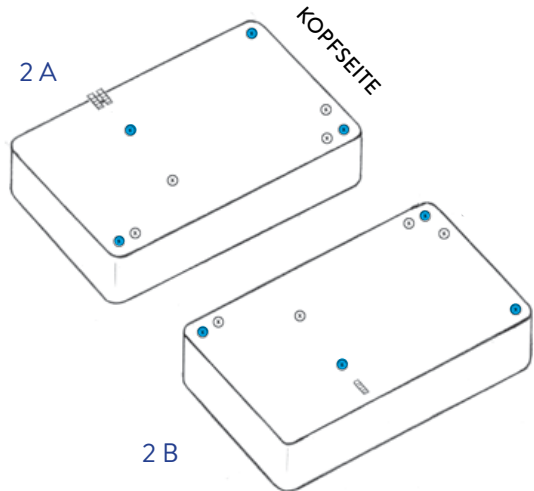

### SICHTBARE HOLZFÜßE

Drehen Sie die Holzfüße in die hier blau markierten Bohrlöcher ein.

OPTION  
2

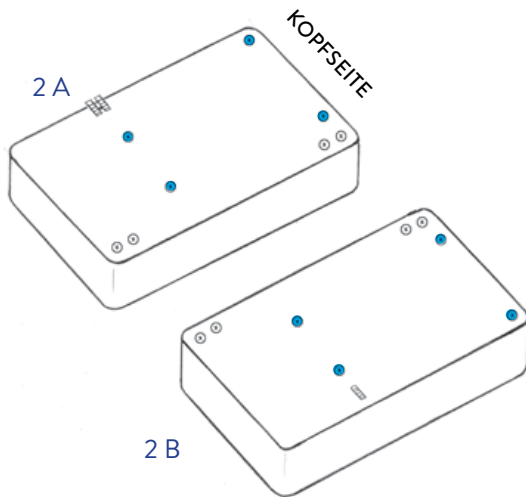

### SCHWEBENDE OPTIK

Drehen Sie die Holzfüße in die hier blau markierten Bohrlöcher ein.

OPTION  
3

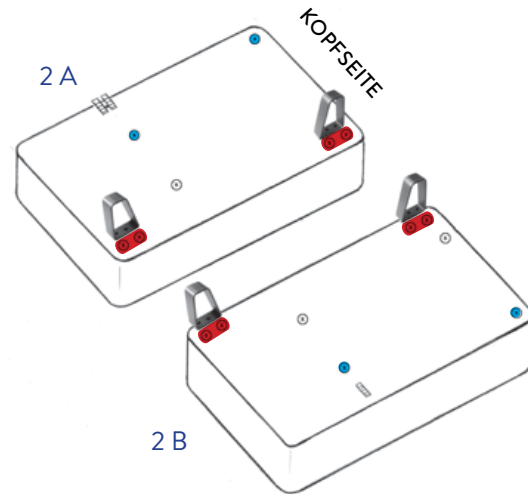

### SICHTBARE METALLFÜßE

Drehen Sie die Holzfüße in die hier blau markierten Bohrlöcher ein. Schrauben Sie die Metallfüße mithilfe der beiliegenden Schrauben und dem Inbusschlüssel an die rot markierten Bohrlöcher.



3 ▶

## MONTAGE DER FÜßE

ERLÄUTERUNG FÜR DAS BOXSPRINGBETT  
IN DER GRÖSSE 140X200

3 ▶

## MONTAGE DER FÜßE (140 X 200)

Für die Montage der Füße haben Sie drei Wahlmöglichkeiten:

OPTION  
1



SICHTBARE HOLZFÜßE

5 x



OPTION  
2



SCHWEBENDE OPTIK

5 x



OPTION  
3



SICHTBARE METALLFÜßE

1 x



4 x



**HINWEIS:** Sie haben alle Fußvarianten erhalten und können die Optik auch nach Belieben wechseln.

OPTION  
1

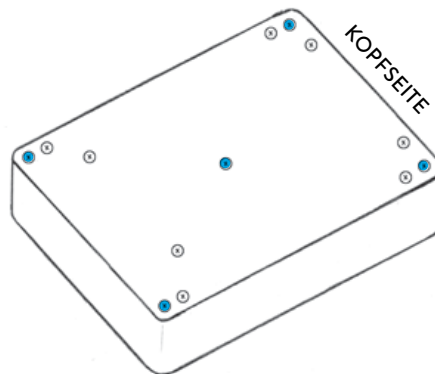

### SICHTBARE HOLZFÜßE

Drehen Sie die Holzfüße in die hier blau markierten Bohrlöcher ein.

OPTION  
2

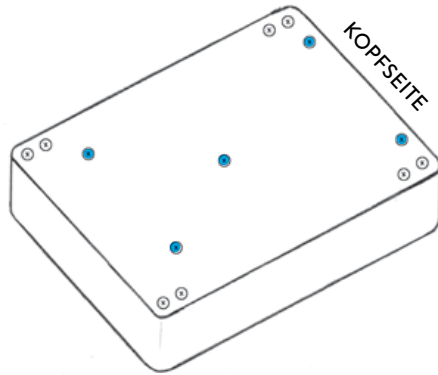

### SCHWEBENDE OPTIK

Drehen Sie die Holzfüße in die hier blau markierten Bohrlöcher ein.

OPTION  
3

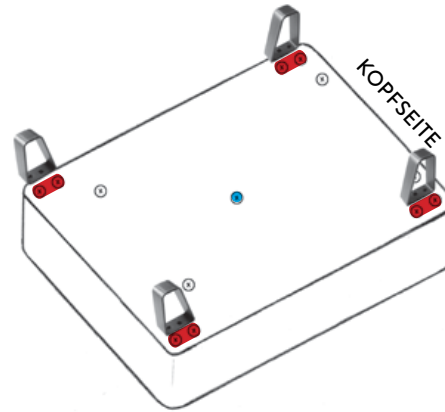

### SICHTBARE METALLFÜßE

Schrauben Sie die Metallfüße mithilfe der beiliegenden Schrauben und dem Inbusschlüssel an die rot markierten Bohrlöcher. Drehen Sie einen Holzfuß in das blau markierte Bohrloch in der Mitte ein.

4 ►

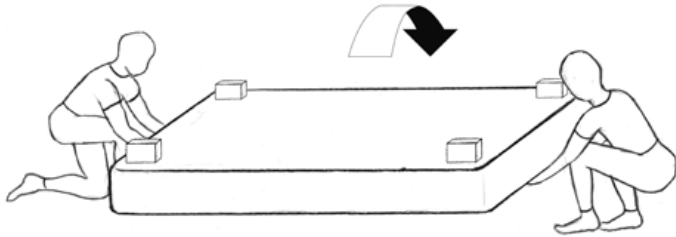

### BOXEN DREHEN

Drehen Sie nun die Boxspring-Boxen vorsichtig zu zweit um.

**HINWEIS:** Bitte beachten Sie, dass Sie die Boxen nicht direkt über die Füße drehen, da sonst die Gefahr besteht, dass die Füße abbrechen!

5 \* ►

\* entfällt bei 140er Modell

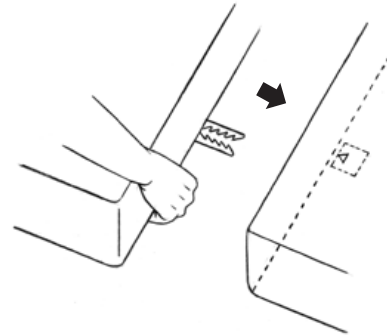

### BOXEN MITEINANDER VERBINDEN

Verbinden Sie die beiden Boxspring-Boxen mithilfe des Verbindungselements. Dieses lässt sich einfach zusammenschieben, so dass das Verbindungselement einrastet.

**HINWEIS:** Zum Lösen heben Sie die rechte Box leicht an und ziehen die beiden Boxen auseinander.

6 ▶

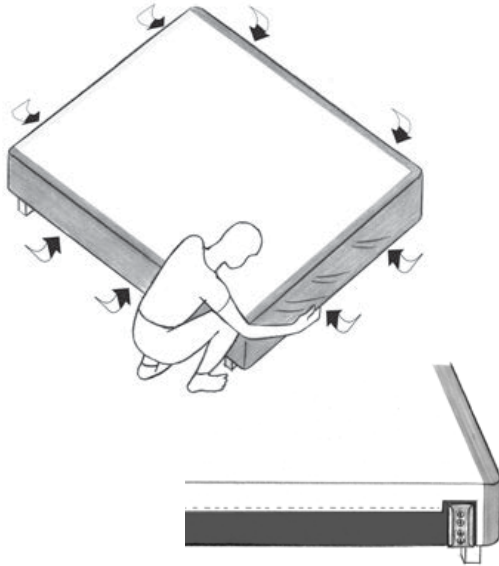

### BOXEN MIT VOLANT BEZIEHEN

Beziehen Sie nun die Boxspring-Boxen mit dem beigelegten Volant (Textilüberzug). Der Volant hat an der Rückseite Aussparungen für die Beschläge des Kopfteils.

**HINWEIS:** Legen Sie zunächst die vorderen Ecken links und rechts über die Boxen. Befestigen Sie den Volant dann an der Kopfseite. Anschließend kann der Volant rundum mit dem Klettverschluss an der Unterseite befestigt und straff gezogen werden.

7 ▶

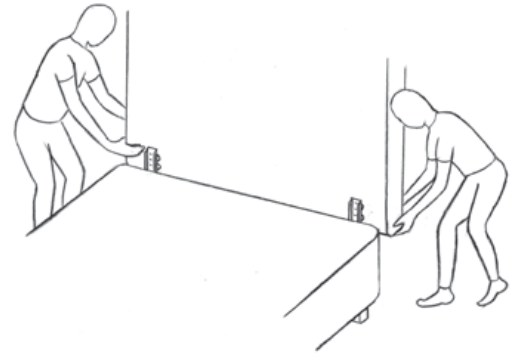

### ANBRINGEN DES KOPFTEILS

1. Packen Sie das Paket ( 3 ) aus.
2. Stecken Sie nun das Kopfteil von oben in die dafür vorgesehenen und bereits vormontierten Metallbeschläge an der Kopfseite der Boxspring-Boxen.

**HINWEIS:** Die am Kopfteil angebrachten Schienen sollten gleichzeitig und gerade in die Halterungen an den Boxen eingeschoben werden. Greifen Sie das Kopfteil hierfür am besten an der Unterseite und stützen es mit der Schulter ab.

8 ►

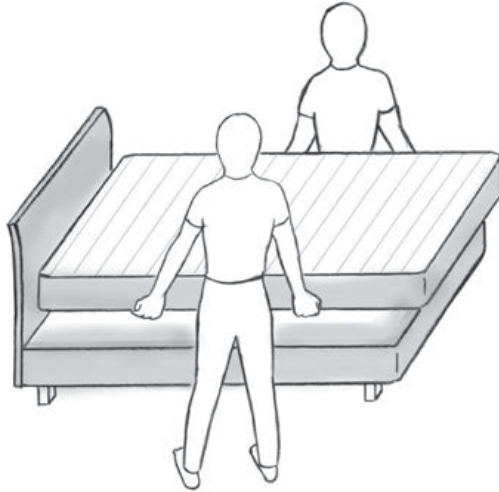

### BRUNO MATRATZE PLATZIEREN

Packen Sie die Bruno Matratze ( 4 ) aus und legen diese zu zweit mit Hilfe der vier Trageschlaufen, die sich an der Unterseite der Matratze befinden, auf die Unterboxen. Die weiße Baumwollfläche zeigt dabei nach oben. Warten Sie etwa 2 Stunden, bis sich die Matratze komplett mit Luft gefüllt hat.

**HINWEIS:** Bitte tragen Sie die Matratze aufgrund des Gewichts immer zu zweit an allen vier Trageschlaufen.

9\* ►

\* optional

### KOMFORTAUFLAGE AUSPACKEN UND PLATZIEREN

Anschließend können Sie auch die Komfortauflage auspacken und auf der Matratze platzieren.



### OBERBEZUG WASCHEN

Die weiße Liegefläche der Matratze (sowie der weiße Bezug der Komfortauflage) kann dank des Reißverschlusses abgenommen und bei maximal 40°C im Schonwaschgang in der Waschmaschine gewaschen werden. Der graue Matratzenbezug und der abnehmbare Volant sind per Handwäsche waschbar.



BRUNO





\*STILVOLLES DESIGN

\*TRAUMHAFTER KOMFORT

\*HÖCHSTE QUALITÄT

## KONTAKT

Sollten Sie Fragen zum Produkt, zur Handhabung oder zur Bezahlung haben, stehen wir Ihnen gerne telefonisch oder per Email zur Verfügung.

Telefon: 030 / 120 59 678

Mo - Fr 09:00 - 18:00

Sa 10:00 - 18:00

Email: [support@brunobett.de](mailto:support@brunobett.de)

Weitere Informationen unter  
[www.brunobett.de/boxspringbett](http://www.brunobett.de/boxspringbett)